

**FICHE  
TECHNIQUE**  
Bandeaux  
de distribution  
d'énergie (PDUs)

**CONTEG**

# BANDEAUX DE DISTRIBUTION D'ÉNERGIE (PDU<sup>s</sup>)

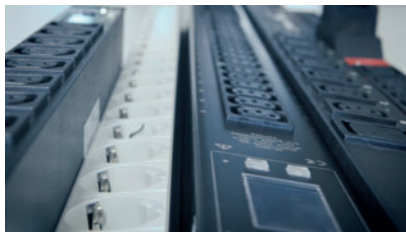

- Notre portfolio de **bandeaux de distribution d'énergie (PDU<sup>s</sup>)** pour les environnements IT à haute densité comprend 3 types — les **PDU<sup>s</sup> managés**, permettant à l'utilisateur de contrôler des prises individuellement ou des groupes de prises à distance via un réseau de données, des **PDU<sup>s</sup> monitorés** permettant une supervision à distance du courant et de la consommation d'énergie du PDU et des **PDU<sup>s</sup> basiques** sans fonctionnalités supplémentaires.

## PRINCIPAUX AVANTAGES

- Les PDU<sup>s</sup> offrent une combinaison de prises, incluant des styles de prises nationales combinées à des prises industrielles et une entrée d'alimentation mono ou triphasée
- Technologie hybride d'accès — connexions Ethernet et Bus data
- Haute précision des valeurs mesurées

Vue d'ensemble des PDU <sup>s</sup>	BASIQUE		MONITORÉ <sup>1</sup>		MANAGÉ <sup>2</sup>	
	DP-RP	IP-BA	IP-SEI	IP-SEI-POM <sup>3</sup>	IP-SEA	IP-SEA-POM <sup>4</sup>
Mesuré (V, A, f, PF, kVA, kW, kWh)	-	-	✓	✓	✓	✓
Mesure d'entrée	-	-	✓	✓	✓	✓
Mesure de prises individuelles	-	-	✓	✓	-	✓
Commutation de prises individuelles	-	-	-	-	✓	✓
Connexion Primaire-Secondaire	-	-	✓	✓	✓	✓
SNMP	-	-	✓	✓	✓	✓
Modbus TCP	-	-	✓	✓	✓	✓

<sup>1</sup> MONITORÉ : Supervision à distance de la consommation électrique (mesure d'entrée).

<sup>2</sup> MANAGÉ : Supervision à distance de la consommation d'énergie (mesure d'entrée) et commutation des prises individuelles.

<sup>3</sup> MONITORÉ avec désignation POM : Supervision à distance de la consommation d'énergie - mesure d'entrée et mesure sur chaque prise individuelle (POM= monitoré par prise).

<sup>4</sup> MANAGÉ avec désignation POM : Supervision à distance de la consommation d'énergie - mesure d'entrée et mesure sur chaque prise individuelle (POM = monitoré par prise) incluant la capacité de contrôler les prises.

## PDU BASIQUES



- Utilisés pour la fourniture d'énergie et sa distribution aux équipements IT individuels dans les baies
- Placement dans la baie - versions pour installation horizontale (pour montants 19" et 10") et verticale
- Types de prises : UTE, SCHUKO, UK, IEC320C13, IEC320C19 (autres types possibles sur demande)
- Charge max. : pour SCHUKO/UTE ou IEC320 C19 : 16 A, 250 V  
pour UK : 13 A, 250 V  
pour IEC320 C13 : 10 A, 250 V
- Les PDU<sup>s</sup> basiques sont fournis avec un câble d'alimentation de 3 mètres et des pattes de montage (pour monter le PDU verticalement, il est recommandé de commander les pattes universelles, référence DP-RP-VM-12)



DP-RP-09-UTE



DP-RP-12-IECC13



DP-RP-09-SCHU

## DESCRIPTION

### Matériel

- Unité : aluminium anodisé avec une couche protectrice contre l'oxydation, plastique PA6
- Pattes de montage : tôle d'acier

### Dimensions

- Longueur : prédéfinie par type, ou peut être ajustée pour le choix de la configuration
- Hauteur : 44mm
- Profondeur : 48 ou 50mm

### Connexion

- Monophasé 230 V AC ou triphasé 230/400 V, 16 ou 32 A

### Le package inclut

- Unité de distribution électrique avec câble d'alimentation non détachable de 3m et prise d'extrémité
- Pattes pour montage horizontal

## PDU Basique — Type de Prise Uniforme

Référence	Montage *	H (en U)	Plug d'entrée	Type de prise	Nombre de prises	Protection surtension	Inter-rupteur	Courant nominal (A)	Dimensions (mm)		
									H	L	P
DP-RP-02-UK	10"	1	UK	UK	2	-	-	13	44	208	48
DP-RP-03-UTE	10"	1	SCHUKO/UTE	UTE	3	-	-	16	44	208	48
DP-RP-03-SCHU	10"	1	SCHUKO/UTE	SCHUKO	3	-	-	16	44	208	48
DP-RP-06-UTESP	19"	2	SCHUKO/UTE	UTE	6	✓	✓	16	89	487	50
DP-RP-06-UTE <sup>1</sup>	19"	1	SCHUKO/UTE	UTE	6	✓	-	16	44	437	48
DP-RP-06-SCHUSP	19"	2	SCHUKO/UTE	SCHUKO	6	✓	✓	16	89	487	50
DP-RP-06-SCHUH <sup>1</sup>	19"	1	SCHUKO/UTE	SCHUKO	6	✓	-	16	44	437	48
DP-RP-06-UKS	19"	1	UK	UK	6	-	✓	13	44	437	48
DP-RP-07-UK	19"	1	UK	UK	7	-	-	13	44	437	48
DP-RP-08-UTES	19"	1	SCHUKO/UTE	UTE	8	-	✓	16	44	437	48
DP-RP-08-SCHUS	19"	1	SCHUKO/UTE	SCHUKO	8	-	✓	16	44	437	48
DP-RP-08-SCHUF-IEEC14 <sup>2</sup>	19"	1	C14	SCHUKO	8	-	-	10	44	437	48
DP-RP-08-UTEF-IEEC14 <sup>2</sup>	19"	1	C14	UTE	8	-	-	10	44	437	48
DP-RP-09-UTE	19"	1	SCHUKO/UTE	UTE	9	-	-	16	44	437	48
DP-RP-09-SCHU	19"	1	SCHUKO/UTE	SCHUKO	9	-	-	16	44	437	48
DP-RP-09-IECC19	19"	1	SCHUKO/UTE	C19	9	-	-	16	44	437	48
DP-RP-12-IECC13	19"	1	SCHUKO/UTE	C13	12	-	-	16	44	437	48
IP-BA-C08C300016	19"	1	C20	C13	8	-	-	16	44	439	48
DP-RP-20-IECC19	Vertical	-	SCHUKO/UTE	C19	20	-	-	16	906	44	48
DP-RP-20-IECC13	Vertical	-	SCHUKO/UTE	C13	20	-	-	16	694	44	48
DP-RP-20-SCHUV	Vertical	-	SCHUKO/UTE	SCHUKO	20	-	-	16	906	44	48
DP-RP-20-UTEV	Vertical	-	SCHUKO/UTE	UTE	20	-	-	16	906	44	48

\* 10"/19" = Montage horizontal sur montants 10"/19".

<sup>1</sup> L'appareil comprend un filtre haute fréquence.

<sup>2</sup> Les PDU sont équipés d'un fusible 10 A.



UK

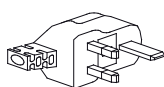

UK (BS 1363)



SCHUKO

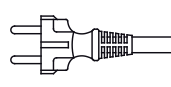

SCHUKO - ALLEMAGNE



UTE



UTE - FRANCE



IEC320 C13

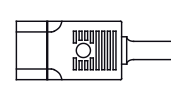

IEC320 C14



IEC320 C19

## PDU Basique — Plusieurs types de prises

Référence	Montage	H (en U)	Plug d'entrée	Type de prise 1	Nombre de prises type 1	Type de prise 2	Nombre de prises type 2	Courant nominal (A)	Dimensions (mm)		
									H	L	P
IP-BA-308UK8C916	Vertical	-	EN 60309	UK	8	C19	8	16	860	44	48
IP-BA-312UK8C316	Vertical	-	EN 60309	UK	12	C13	8	16	985	44	48
IP-BA-308SH8C916	Vertical	-	EN 60309	SCHUKO	8	C19	8	16	722	44	48
IP-BA-312SH8C316	Vertical	-	EN 60309	SCHUKO	12	C13	8	16	777	44	48
IP-BA-308UT8C916	Vertical	-	EN 60309	UTE	8	C19	8	16	780	44	48
IP-BA-312UT8C316	Vertical	-	EN 60309	UTE	12	C13	8	16	865	44	48
IP-BA-320C34C916	Vertical	-	EN 60309	C13	20	C19	4	16	908	44	48
IP-BA-C20C34C916	Vertical	-	C20	C13	20	C19	4	16	908	44	48
IP-BA-320C34C932	Vertical	-	EN 60309	C13	20	C19	4	32	1035	44	48
IP-BA-318C36C911	Vertical	-	EN 60309	C13	18	C19	6	3x16	996	44	48
IP-BA-324C36C922	Vertical	-	EN 60309	C13	24	C19	6	3x32	1673	44	48



UK

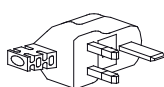

UK (BS 1363)



SCHUKO

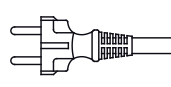

SCHUKO - ALLEMAGNE



UTE



UTE - FRANCE



IEC320 C13

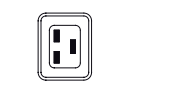

IEC320 C19



EN60309 16A MONOPHASÉ

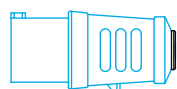

EN60309 32A MONOPHASÉ

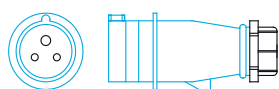

EN60309 16A TRIPHASÉ

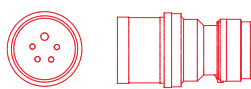

EN60309 32A TRIPHASÉ

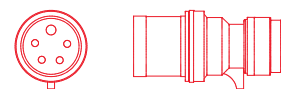

# PDU MONITORÉS



- Fournit l'énergie, mesure la tension et la fréquence, permet de reporter le facteur de puissance de charge, puissance active et apparente, et consommation d'énergie (en kWh)
- Suivi de la consommation d'énergie des différentes prises (versions PDU avec désignation POM)
- Affichage éclairé situé sur l'appareil ou séparément à côté du PDU
- Le serveur web intégré permet de régler et de lire à distance les informations relatives au PDU spécifique à partir d'une interface web conviviale.
- Permet d'intégrer le PDU dans un système de surveillance CONTEG ProServer pour une gestion centralisée ou dans un système tiers (tableau MIB disponible)
- Technologie d'accès hybride - connectivité Ethernet et communication série ; les deux interfaces peuvent être accessibles simultanément et indépendamment
- Compatible avec les baies informatiques 19"
- Placement dans les baies — types pour un montage horizontal et vertical

Référence <sup>1</sup>	Montage *	H (en U)	Plug d'entrée	Longueur câble d'alimentation (m)	Prise type 1	Nombre de prises type 1	Prise type 2	Nombre de prises type 2	Courant nominal (A)	Dimensions (mm)		
										H	L	P
IP-SEI-008C300016	19"	1,5	C20	— <sup>2</sup>	C13	8	—	—	1×16A	65	440	112
IP-SEI-008C3POM16	19"	1,5	C20	— <sup>2</sup>	C13	8	—	—	1×16A	65	440	112
IP-SEI-018C36C916	Vertical	—	C20	— <sup>2</sup>	C13	18	C19	6	1×16A	900	65	56
IP-SEI-018C36C9POM16	Vertical	—	C20	— <sup>2</sup>	C13	18	C19	6	1×16A	900	65	56
IP-SEI-318C36C932	Vertical	—	EN 60309	3	C13	18	C19	6	1×32A	980	65	56
IP-SEI-318C36C9POM32	Vertical	—	EN 60309	3	C13	18	C19	6	1×32A	980	65	56
IP-SEI-336C36C932	Vertical	—	EN 60309	3	C13	36	C19	6	1×32A	1410	65	56
IP-SEI-336C36C9POM32	Vertical	—	EN 60309	3	C13	36	C19	6	1×32A	1410	65	56
IP-SEI-336C36C911	Vertical	—	EN 60309	3	C13	36	C19	6	3×16A	1385	65	56
IP-SEI-336C36C9POM11	Vertical	—	EN 60309	3	C13	36	C19	6	3×16A	1385	65	56
IP-SEI-336C36C922	Vertical	—	EN 60309	3	C13	36	C19	6	3×32A	1560	65	56
IP-SEI-336C36C9POM22	Vertical	—	EN 60309	3	C13	36	C19	6	3×32A	1560	65	56

\* 19" = montage horizontal sur les montants 19".

<sup>1</sup> La couleur standard du PDU est noire. Pour commander le PDU dans une couleur différente, il suffit d'ajouter le suffixe de la couleur choisie dans le code du produit. Suffixes : bleu (-BU), rouge (-RD), vert (-GN), jaune (-YL), orange (-OR), blanc (-WH).

<sup>2</sup> Les câbles d'alimentation électrique doivent être commandés séparément.

Les PDU verticaux ne sont pas équipés de supports de montage qui doivent être commandés séparément.

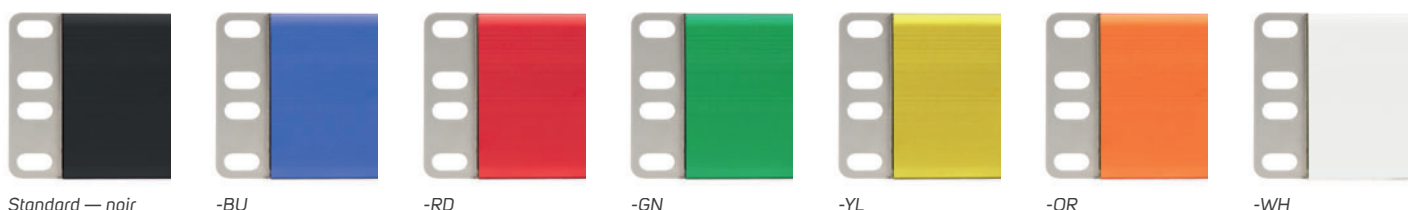

Standard — noir

-BU

-RD

-GN

-YL

-OR

-WH

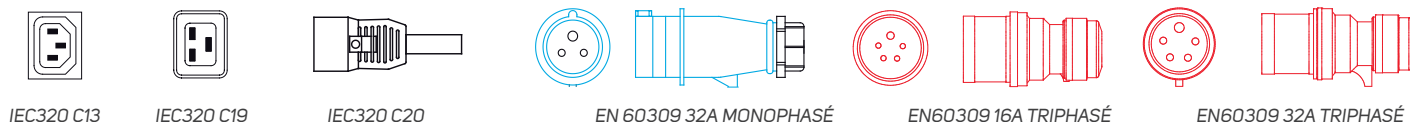

IEC320 C13

IEC320 C19

IEC320 C20

EN 60309 32A MONOPHASE

EN60309 16A TRIPHASE

EN60309 32A TRIPHASE

## DESCRIPTION

### Matériel

- Aluminium anodisé de 1,5 mm avec une couche protectrice contre l'oxydation avec des fixation en acier inoxydable

### Dimensions

- Longueur : en fonction du type de PDU, ou peut être adapté à la configuration choisie
- Hauteur : 65 mm
- Profondeur : 52,6 mm

### Couleur

- Noir, rouge, bleu, vert, jaune, orange, blanc

### Ecran

- LCD éclairé

### Connexion

- Monophasé 230 V AC ou triphasé 230/400 V AC, 16 A ou 32 A

### Mesure

- Valeur RMS du courant
- Tension (V) et fréquence
- Facteur de puissance de la charge
- Consommation totale d'énergie
- Puissance réelle (W) et apparente (VA)
- Erreur de mesure <1%

### Data bus

- 2× RJ45 data bus connecteur RS-485

### Ethernet

- Connecteur RJ45
- TCP/IP 10/100 Mb/s, DHCP avec IP statique de secours, SNMP, Modbus, API

### Port pour capteur

- Option pour connecter un capteur de température et d'humidité

### Plage de température de fonctionnement

- 0–60 °C

### Protection

Un choix illimité de type fusible, y compris :

- Disjoncteur miniature (MCB)
- Fusible thermique
- Support de fusible de cartouche en verre
- Support de cartouche PASCO

### Protection contre les surtensions

- En option sous forme de module Hot Swap

### Consommation d'énergie

- < 3 W

# PDU MANAGÉ



- Assure l'approvisionnement en énergie et le contrôle à distance de chaque prise de courant (mise en marche/arrêt), permet le redémarrage du serveur
- Mesure de la tension et de la fréquence, permet de signaler le facteur de puissance de la charge, active et apparente la puissance et la consommation d'énergie (en kWh)
- Suivi de la consommation d'énergie des différentes prises (versions PDU avec désignation POM)
- Affichage éclairé situé sur l'appareil ou séparément à côté du PDU
- Le serveur web intégré permet de régler et de lire à distance les informations et gérer les prises spécifique à partir d'une interface web conviviale.
- Permet d'intégrer le PDU dans un système de surveillance CONTEG ProServer pour une gestion centralisée ou dans un système tiers (tableau MIB disponible)
- Technologie d'accès hybride - connectivité Ethernet et communication série ; les deux interfaces peuvent être accessibles simultanément et indépendamment
- Compatible avec les baies informatiques 19".
- Placement dans les types de baie pour le montage horizontal et vertical

Référence <sup>1</sup>	Montage *	H (en U)	Plug d'entrée	Longueur câble d'alimentation (m)	Prise type 1	Nombre de prises type 1	Prise type 2	Nombre de prises type 2	Courant nominal (A)	Dimensions (mm)		
										H	L	P
IP-SEA-008C300016	19"	1.5	C20	– <sup>2</sup>	C13	8	–	–	1x16A	65	440	112
IP-SEA-008C3POM16	19"	1.5	C20	– <sup>2</sup>	C13	8	–	–	1x16A	65	440	112
IP-SEA-018C36C916	Vertical	–	C20	– <sup>2</sup>	C13	18	C19	6	1x16A	1570	65	56
IP-SEA-018C36C9POM16	Vertical	–	C20	– <sup>2</sup>	C13	18	C19	6	1x16A	1570	65	56
IP-SEA-318C36C932	Vertical	–	EN 60309	3	C13	18	C19	6	1x32A	1680	65	56
IP-SEA-318C36C9POM32	Vertical	–	EN 60309	3	C13	18	C19	6	1x32A	1680	65	56
IP-SEA-318C36C911	Vertical	–	EN 60309	3	C13	18	C19	6	3x16A	1610	65	56
IP-SEA-318C36C9POM11	Vertical	–	EN 60309	3	C13	18	C19	6	3x16A	1610	65	56
IP-SEA-318C36C922	Vertical	–	EN 60309	3	C13	18	C19	6	3x32A	1700	65	56
IP-SEA-318C36C9POM22	Vertical	–	EN 60309	3	C13	18	C19	6	3x32A	1700	65	56

\* 19" = montage horizontal sur les montants 19".

<sup>1</sup> La couleur standard du PDU est noire. Pour commander le PDU dans une couleur différente, il suffit d'ajouter le suffixe de la couleur choisie dans le code du produit. Suffixes : bleu (-BU), rouge (-RD), vert (-GN), jaune (-YL), orange (-OR), blanc (-WH).

<sup>2</sup> Les câbles d'alimentation électrique doivent être commandés séparément.

Les PDU verticaux ne sont pas équipés de supports de montage qui doivent être commandés séparément.



Standard — noir

-BU

-RD

-GN

-YL

-OR

-WH



IEC320 C13



IEC320 C19

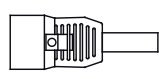

IEC320 C20



EN 60309 32A MONOPHASE



EN60309 16A TRIPHASE



EN60309 32A TRIPHASE

## DESCRIPTION

### Matériel

- Aluminium anodisé de 1,5 mm avec une couche protectrice contre l'oxydation avec des fixation en acier inoxydable

### Dimensions

- Longueur : en fonction du type de PDU, ou peut être adapté à la configuration choisie
- Hauteur : 65 mm
- Profondeur : 52.6 mm

### Couleur

- Noir, rouge, bleu, vert, jaune, orange, blanc

### Ecran

- LCD éclairé

### Connexion

- Monophasé 230 V AC ou triphasé 230/400 V AC, 16 A ou 32 A

### Mesure

- Valeur RMS du courant
- Tension (V) et fréquence
- Facteur de puissance de la charge
- Consommation totale d'énergie
- Puissance réelle (W) et apparente (VA)
- Erreur de mesure <1%

### Data bus

- 2x RJ45 data bus connecteur RS-485

### Ethernet

- Connecteur RJ45
- TCP/IP 10/100 Mb/s, DHCP avec IP statique de secours, SNMP, Modbus, API

### Port pour capteur

- Option pour connecter un capteur de température et d'humidité

### Plage de température de fonctionnement

- 0–60 °C

### Protection

- Un choix illimité de type fusible, y compris :
  - Disjoncteur miniature (MCB)
  - Fusible thermique
  - Support de fusible de cartouche en verre
  - Support de cartouche PASCO

### Protection contre les surtensions

- En option sous forme de module Hot Swap

### Consommation d'énergie

- < 3 W

## Méthodes de connexion des PDU Monitorés et Managés

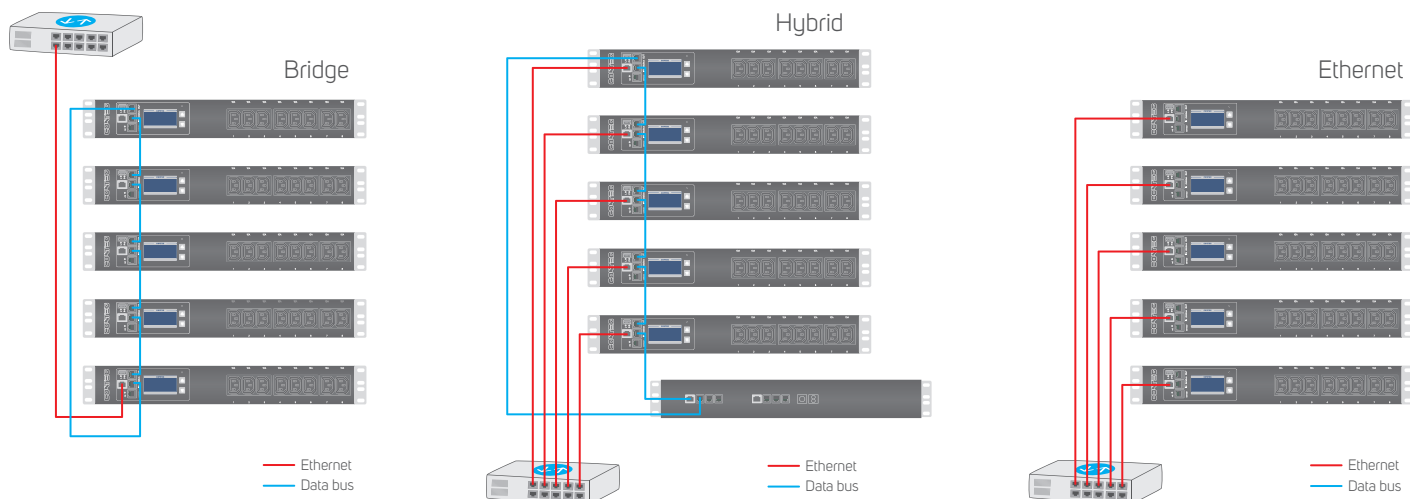

## Contrôle à distance des PDU Monitorés et managés

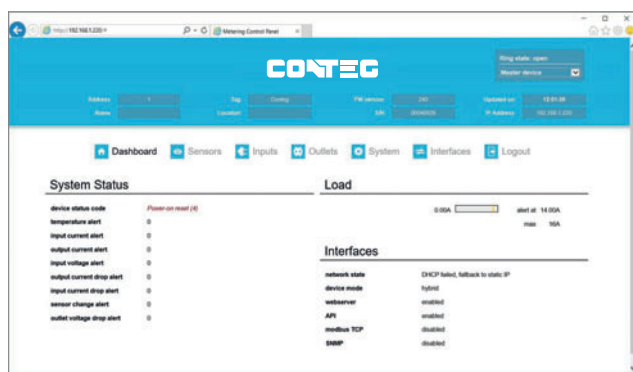

### Interface Web conviviale

Chaque PDU monitoré et managé dispose d'un serveur web intégré qui permet le réglage à distance des paramètres et de lire les informations par le biais d'une application web. Pour les PDU managés, l'interface web peut être même utilisée pour contrôler les prises.

[Jetez un coup d'oeil à l'application web >>](#)

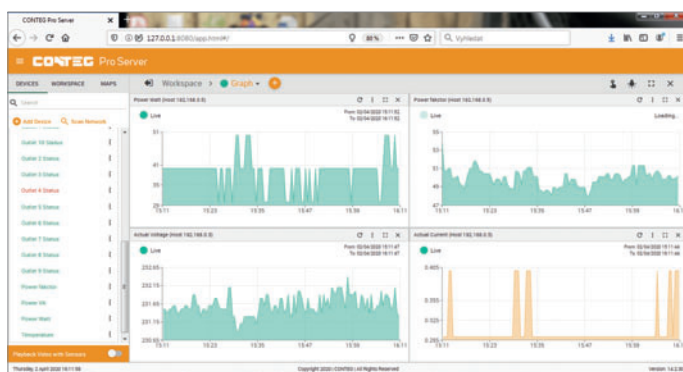

### Intégration des PDU dans un système de surveillance

Les PDU monitorés et managés permettent de se connecter au système de surveillance central CONTEG Pro Server, via SNMP (v1, v2 et v3), Modbus et API, ou un autre système tiers.

[Jetez un coup d'oeil à CONTEG Pro Server >>](#)



19"/2U, 3.6 kW, sorties (8) C13,  
entrée C20 (1x16 A)

# ACCESSOIRES

## PDU avec affichage externe

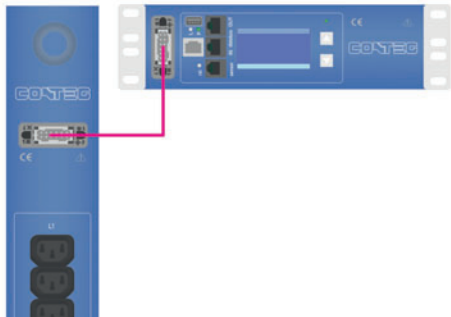

L'écran éclairé externe est conçu pour les PDU monitorés et managés qui se composent de deux pièces fonctionnelles. L'écran est situé sur un module de communication séparé et est connecté à l'interface du PDU par un câble de 1,5 m. Le PDU avec un affichage externe convient aux dispositifs informatiques critiques qui nécessitent une alimentation électrique ininterrompue. Son principal avantage réside dans le fait qu'il peut être remplacé à tout moment pendant que l'appareil est en fonctionnement. L'écran est équipé de supports pour un montage horizontal sur des montants 19", où il a besoin de 1,5U d'espace en hauteur. Si une baie est équipée de deux PDU, les modules de communication avec écran peuvent être montés côte à côte à la même hauteur sur des montants 19". L'écran externe ne constitue pas une unité fonctionnelle en soi. Pour plus d'informations, veuillez contacter notre service technique à l'adresse [presales@conteg.com](mailto:presales@conteg.com).

### Convient pour

- PDU Monitoré et Managé

### Matériel

- Aluminium anodisé de 1,5 mm avec une couche protectrice contre l'oxydation avec des supports en acier inoxydable

### Dimensions

- Longueur : 209 mm
- Hauteur : 65 mm
- Profondeur : 52,6 mm

### Couleur

- Noir, rouge, bleu, vert, jaune, orange, blanc

### Écran

- LCD Éclairé

## Inline Meter



Le compteur électrique en ligne monophasé ou triphasé avec affichage lumineux est conçu pour mesurer les paramètres sur le câble d'entrée des PDU basique, il est facile à connecter sur les circuits existants. Un serveur web intégré permet de surveiller à distance l'alimentation en temps réel, ainsi que la consommation de courant (A), la tension (V), la consommation d'énergie (kWh) et le facteur de puissance de la charge. Le dispositif permet également la connexion d'un capteur de température et d'humidité (IP-S-PDU-SENSOR).

### Convient pour

- PDU Basique

### Matériel

- Aluminium anodisé de 1,5 mm avec une couche protectrice contre l'oxydation avec des supports en acier inoxydable

### Dimensions

- Longueur : 280 mm
- Hauteur : 65 mm
- Profondeur : 52,5 mm

### Montage

- Vertical

### Couleur

- Noir, rouge

### Écran

- LCD Éclairé

### Connection

- Monophasé 230 V AC ou triphasé 230/400 V AC, 16 A or 32 A

### Data bus

- 2x RJ45 data bus connecteur RS-485

### Ethernet

- Connecteur RJ45

### Port pour capteur

- RJ11, option pour connecter un capteur de température et d'humidité

### Le pack inclut

- Câble d'entrée non détachable de 3 m avec prise EN60309, câble de sortie non détachable de 0,5 m avec prise EN60309
- Supports pour montage vertical

Référence	Description	Couleur
IP-SEI-3-INLINE16	Inline meter 3.6 kW, monophasé 16 A	Noir
IP-SEI-3-INLINE16-RD	Inline meter 3.6 kW, monophasé 16 A	Rouge
IP-SEI-3-INLINE32	Inline meter 7.2 kW, monophasé 32 A	Noir
IP-SEI-3-INLINE32-RD	Inline meter 7.2 kW, monophasé 32 A	Rouge
IP-SEI-3-INLINE11	Inline meter 11 kW, triphasé 16 A	Noir
IP-SEI-3-INLINE11-RD	Inline meter 11 kW, triphasé 16 A	Rouge
IP-SEI-3-INLINE22	Inline meter 22 kW, triphasé 32 A	Noir
IP-SEI-3-INLINE22-RD	Inline meter 22 kW, triphasé 32 A	Rouge

## Capteur de température et d'humidité



Le capteur lit la température et l'humidité à l'intérieur de la baie. Il se connecte via un câble de 2,5 m directement au PDU monitoré ou managé. Une fois que le capteur est connecté au PDU (connecteur RJ12), le capteur est automatiquement détecté et les paramètres mesurés sont disponibles via un site web ou SNMP.

### Convient pour

- PDU monitoré et managé

### Le pack inclut

- Câble de 2.5 avec connecteur RJ12

### Couleur

- Noir

Référence	Description
IP-S-PDU-SENSOR	Capteur de température et d'humidité

## Câbles de distribution électrique



IEC 60320 C20 > C19



IEC 60320 C14 > C13

Les cordons de distribution électrique sont utilisés pour transmettre l'énergie entre le PDU et les appareils à l'intérieur de la baie. Les câbles sont disponibles en différentes longueurs et types d'entrée/sortie, la protection contre le débranchement (P-Lock). IEC Lock™ fourni sur demande.

Référence	Type d'entrée - sortie	Longueur	Couleur	P-Lock
IP-C-C3C405	C13 – C14	0.5 m	Noir	–
IP-C-PC3C405	C13 – C14	0.5 m	Noir	✓
IP-C-C3C410	C13 – C14	1.0 m	Noir	–
IP-C-PC3C410	C13 – C14	1.0 m	Noir	✓
IP-C-C3C418	C13 – C14	1.8 m	Noir	–
IP-C-PC3C415	C13 – C14	1.5 m	Noir	✓
IP-C-C9C205	C19 – C20	0.5 m	Noir	–
IP-C-PC9C205	C19 – C20	0.5 m	Noir	✓
IP-C-C9C210	C19 – C20	1.0 m	Noir	–
IP-C-PC9C210	C19 – C20	1.0 m	Noir	✓
IP-C-C9C218	C19 – C20	1.8 m	Noir	–
IP-C-PC9C215	C19 – C20	1.5 m	Noir	✓
IP-C-PC9C220	C19 – C20	2.0 m	Noir	✓
IP-C-PC9C225	C19 – C20	2.5 m	Noir	✓
IP-C-PC9C230	C19 – C20	3.0 m	Noir	✓

## Câbles d'alimentation électrique



Les PDU monitorés et managés monophasé 16 A sont fournis sans câble d'alimentation. Il doit être commandé séparément. Les câbles sont disponibles en couleur noire, d'une longueur de 2,5 m et avec différents types de prises.

### Convient pour

- Les PDU monitorés et managés monophasé 16 A de la série IP-SEI/SEA

### Couleur

- Noir

### Longueur du câble

- 2.5 m

Référence *	Connecteur d'entrée – sortie	Longueur
IP-C-C9SH25	IEC 320 C19 – SCHUKO	2.5 m
IP-C-C93025	IEC 320 C19 – EN 60309 (1x16 A)	2.5 m
IP-C-C9C225	IEC 320 C19 – IEC 320 C20	2.5 m

\* Vous pouvez également choisir parmi les câbles d'alimentation C19 – C20 présentés à la page précédente (code par exemple IP-C-PC9C220, IP-C-PC9C225, IP-C-PC9C230), y compris leurs variantes de couleur.



EN60309 16A 1PH MONOPHASÉ

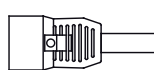
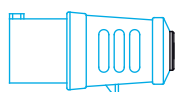

IEC320 C20

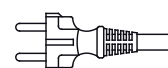

SCHUKO – ALLEMAGNE



## Bague de verrouillage



Les bagues de verrouillage réduisent le risque de débranchement accidentel du câble d'alimentation. Notre assortiment comprend des manchons pour les prises C13, C19 et C20 ainsi que des clips de verrouillage pour les prises C13, qui conviennent à certains types de PDU basique.

Référence	Description	Package
IP-C-FC13	Bague de verrouillage pour prise C13	50 pcs
IP-C-FC19	Bague de verrouillage pour prise C19	50 pcs
IP-C-PL20	Bague de verrouillage pour prise C20.	50 pcs
DP-RP-LC-C3	Clip de verrouillage pour prise C13 pour DP-RP-12-IECC13 et DP-RP-20-IECC13	12 pcs

## Support pour l'installation verticale des PDU



DP-RP-VM-15

Pour l'installation verticale d'un PDU dans une baie informatique, il est nécessaire de commander le support approprié pour les PDU basiques, monitorés et managés, qui n'est pas inclus avec le PDU.

Le support universel DP-RP-VM-12 peut être utilisé pour l'installation de tous les types de PDU dans une baie avec montants de type L, P et A.

Le support noir DP-RP-VM-15/xx est conçu pour un montage vertical de 2 PDU basiques, monitorés, ou managés côte à côte dans une baie avec des montants 19" de type A. Pour installer un PDU basique, il faut commander l'adaptateur DP-RP-VM-BA. En outre, la perforation sur le support peut être utilisée pour la gestion du câblage. Il est possible de régler la position du support afin de minimiser l'espace. L'installation facile se fait avec seulement 2 vis.

Référence	Description
DP-RP-VM-01	Pattes pour montage vertical des PDU basique 19" (DP-RP) en baie Ri7 & RDF
DP-RP-VM-02	Pattes pour montage vertical de PDU (DP-RP-20-xx, IP-BA-) en baies Ri7 & RDF
DP-RP-VM-12	Pattes universelle pour montage vertical de PDU IP-BA ou IP-S en baie avec montants type L, P et A
DP-RP-VM-15/42	Support pour montage vertical de 2 PDU maximum côte à côte (IP-S, IP-BA avec adaptateur DP-RP-VM-BA, non inclus dans le paquet) dans une baie 42U avec des montants de type A, RAL 9005
DP-RP-VM-15/45	Support pour montage vertical de 2 PDU maximum côte à côte (IP-S, IP-BA avec adaptateur DP-RP-VM-BA, non inclus dans le paquet) dans une baie 45U avec des montants de type A, RAL 9005
DP-RP-VM-15/48	Support pour montage vertical de 2 PDU maximum côte à côte (IP-S, IP-BA avec adaptateur DP-RP-VM-BA, non inclus dans le paquet) dans une baie 48U avec des montants de type A, RAL 9005
DP-RP-VM-15/52	Support pour montage vertical de 2 PDU maximum côte à côte (IP-S, IP-BA avec adaptateur DP-RP-VM-BA, non inclus dans le paquet) dans une baie 52U avec des montants de type A, RAL 9005
DP-RP-VM-BA	Adaptateur pour PDU IP-BA au support DP-RP-VM-15 / jeu de 2 pièces pour un PDU

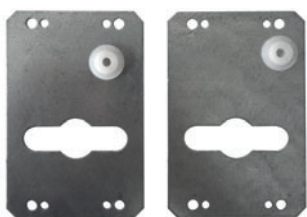

DP-RP-VM-12



**CONTEG France sarl**

Zac du Bourg de Serris  
7 Boulevard Robert Thiboust  
77700 Serris

Tél.: +33 (0)1 60 04 55 90

[conteg@conteg.fr](mailto:conteg@conteg.fr)

[www.conteg.fr](http://www.conteg.fr)

**CONTEG**